

Руководство по эксплуатации и монтажу

Provozní a montážní návod

Instrukcja obsługi i montażu

Kullanım ve Montaj Kılavuzu

Klima-Set KS...A2-7

Klimatizační sada KS...A2-7

Klima-Set KS...A2-7

Klima seti KS...A2-7

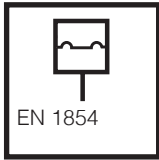

Реле давления/ Hlídač tlaku /Czujnik ciśnienia/ Presostat
согласно / podle / wg / göre
DIN EN 1854

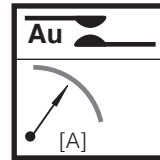

Стандартное приложение/ Standardní aplikace/ Zastosowanie standardowe / Standart uygulama

~(AC) эфф., мин./mini 24 В,
~(AC) макс./maxi. 250 В
=(DC) мин./mini. 24 В,
=(DC) макс./maxi. 48 В



Соответствует Директиве 2011/65/EG
Souhlasí se směrnici 2011/65/ES
Zgodnie z 2011/65/WE
2011/65/EG ile konfor

DDC приложение/ Aplikace DDC / Zastosowanie DDC / DDC uygulaması
=(DC) мин./mini. 5 В,
=(DC) макс./maxi. 24 В

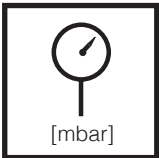

Макс. рабочее давление
Max. provozní tlak
Maks. ciśnienie robocze
Max. işletme basıncı
KS 600 A2-7
p_{max.} = 10 kPa (100 mbar)

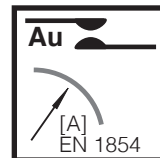

Стандартное приложение/ Standardní aplikace/ Zastosowanie standardowe / Standart uygulama

Номинальный ток / Jmenovitý proud / prąd znamionowy / Nominal akım ~(AC) 10 A

Ток переключения / Spínací proud / prąd zestyku / Şalt akımı
~(AC) эфф., мин./mini 20 mA,
~(AC) макс./maxi. 6 A cos φ 1
~(AC) макс./maxi. 3 A cos φ 0,6
=(DC) мин./mini. 20 mA
=(DC) макс./maxi. 1 A

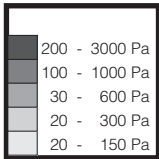

Диапазоны регулирования Rozsahy nastavení Zakresy nastawień Ayar bölümleri

DDC приложение / Aplikace DDC / Zastosowanie DDC/ DDC uygulaması

Номинальный ток / Jmenovitý proud / prąd znamionowy / DDC uygulaması =(DC) 20 mA
Ток переключения / Spínací proud / prąd zestyku / Şalt akımı =(DC) мин./mini. 5 mA
=(DC) макс./maxi. 20 mA

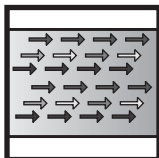

Воздух и дымовые газы Vzduch a kouřové plyny Powietrze i gazy spalinowe Hava ve duman gazları

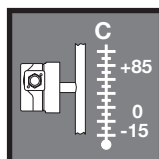

Температура окружающей среды Teplota okolí Temperatura otoczenia Çevre sıcaklığı
KS 600 A2-7 -15 °C ... +85 °C



Вид защиты/ Krytí Rodzaj ochrony/ Koruma türü
IP 54 согласно / podle / wg / göre
IEC 529 (EN 60529)
По желанию, Опціонально, Seçmeli olarak **IP 65**

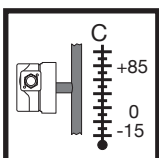

Температура рабочей среды Teplota média Temperatura czynnika Akışkan sıcaklığı
KS 600 A2-7 -15 °C ... +85 °C



Прочитать и сохранить руководство по эксплуатации. Работы должны выполняться только специализированным персоналом. Návod k obsluze si přečtete a dobře uschovejte. Práce smí provádět jen kvalifikovaný personál. Instrukcję użytkownika należy przeczytać i przechować. Prace mogą być wykonywane wyłącznie przez specjalistyczny personel.

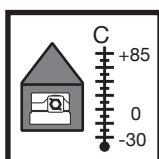

Температура хранения Teplota skladování Temperatura przechowywania Depolama sıcaklığı
KS 600 A2-7 -30 °C ... +85 °C

Lütfen işletim kılavuzunu okuyup ve muhafaza ediniz. Çalışmalar yalnızca uzman personel tarafından yapılabilir.

Тип Typ Typ Tip	Номер заказа с Objednací číslo s příslušenstvím Nr zamówienia z wyposażeniem Aksesuar ile sipariş numarası принадлежностями (1x)	Устанавливаемый диапазон измерения Nastavitelný rozsaň měření Zakres pomiarowy nastawialny Ölçme aralığı ayarlanabilir	Макс. рабочее избыточное давление max. provozní tlak Max. nadciśnienie robocze Azami işletme fazla basıncı min. / max.	Юстировка Seřizení regulacja Ayar	Диапазон срабатывания Diference spínání Różnica przełączzeń Devreye girme farkı Δp [Pa]	Позиция монтажа Изменение точки переключения Montážní poloha Uprava spínacího bodu Pozycja montażowa Zmiana punktu przełączania Montaj konumu Devre noktası değişikliği max. [Pa]
KS 150 A2-7	257 842	20 - 150 Pa	± 8 Pa / ± 15 %	↓	≤ 18	± 0 +50 -50
KS 300 A2-7	257 843	20 - 300 Pa	± 8 Pa / ± 15 %		≤ 20	± 0 +50 -50
KS 600 A2-7	257 844	30 - 600 Pa	± 10 Pa / ± 15 %		≤ 30	± 0 +50 -50
KS 1000 A2-7	257 845	0,1 - 1,0 kPa	± 15 %	↑	≤ 40	± 0 +50 -50
KS 3000 A2-7	257 846	0,3 - 3,0 kPa	± 15 %		≤ 80	± 0 +50 -50

Объем поставки прибора Klima-Set

1. Дифференциальное реле давления KS...A2-7 или
2. Монтажная плита
3. Соединительный шланг 4 x 1,5 x 2000
4. 6 крепежных винта
5. 2 шланговых патрубков
6. 2 удлинительных трубы
7. Инструкция по эксплуатации и монтажу
www.dungs.com

Rozsaň dodávky klimatizační sady

1. Hlídač diferenčního tlaku KS...A2-7 **nebo**
2. Upevňovací deska
3. Připojovací hadice Ø 4 x 1,5 x 2000
4. 6 x upevňovací šroub
5. 2 x hadicová přípojka
6. 2 x prodlužovací trubka
7. Provozní a montážní návod
www.dungs.com

Zakres dostawy osprzętu klimatyzacyjnego

1. różnicowy czujnik ciśnienia KS...A2-7 **lub**
2. Płyta montażowa
3. wąż przyłączeniowy Ø 4 x 1,5 x 2000
4. 6 x śruby mocujące
5. 2 x przyłącza węży
6. 2 x przedłużki rurowe
7. Instrukcja obsługi i montażu
www.dungs.com

Klima seti teslimat kapsamı

1. Basınc farkı presostatı KS...A2-7 veya
2. Sabitleme plakası
3. Bağlantı hortumu Ø 4 x 1,5 x 2000
4. 6 x sabitleme civatası
5. 2 x hortum bağlantısı
6. 2 x uzatma boruları
7. İşletme ve montaj kılavuzu
www.dungs.com

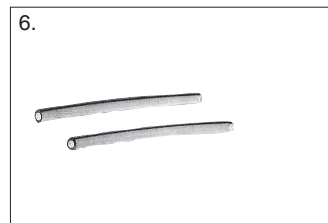
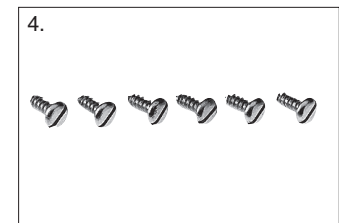
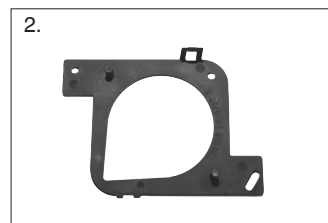

Запасные части/ Оснастка Náhradní díly/příslušenství Części zamienne/osprzęt Yedek parça/aksesuar	Заказной № Objednací číslo Nr zamów. Nr zamów. Sipariş no
Комплект: Приборная вилка G3, 3-полюсная, без заземления Sada: přístrojová zástrčka G3, 3pólová bez uzemnění Zestaw: wtyczka urządzenia G3, 3-bieg. bez uziemienia Set: Cihaz fişı G3, 3 kutuplu, toprak hatsız	231 770
Крепежная пластина Upevňovací deska Płyta montażowa Sabitleme plakası	230 301
Комплект для переоборудования вентиляционного узла Sada příslušenství hlídač tlaku Zestaw wyposażeniowy do instalacji klimatyzacyjnej Klima seti, tamamlayıcı elemanlar KS...A2-7	258 247
Штепсельная розетка, серая Svorkovnice, šedá Puszka instalacyjna, szara Hat soketi, gri GDMW, 3 pol. + E	210 318

Набор для монтажа тлеющих ламп Montážní sada - doutnavky Zestaw montażowy neonówki Kızdırma lambaları montaj seti Зеленый / zelená / zielony / yeşil	230 V 248 239	24 V 248 240	
Набор для монтажа тлеющих ламп Montážní sada - doutnavky Zestaw montażowy neonówki Kızdırma lambaları montaj seti Желтый / žlutá / żółty / sarı	230 V 231 773	120 V 231 772	24 V 231 774
Запасной комплект, кожух IP 65 Náhradní sada kryt IP 65 Zestaw części zamiennych pokrywy IP65 Yedek set başlık IP KS...A2-7	257 841		
Запасное реле давления без принадлежностей Náhradní hlídač tlaku bez příslušenství Zamienny czujnik ciśnieniowy bez wyposażenia Zamienny czujnik ciśnieniowy bez wyposażenia	KS 150 A2-7	260 427	
	KS 300 A2-7	260 428	
	KS 600 A2-7	260 429	
	KS 1000 A2-7	260 430	
	KS 3000 A2-7	260 431	
Адаптер Adaptér Przejściówka Adaptör ø 4/6 (2 x)	266 037		

Сборочные размеры/ Montážní rozměry
Wymiary montażowe / Boyutlar [mm]
KS...A2-7

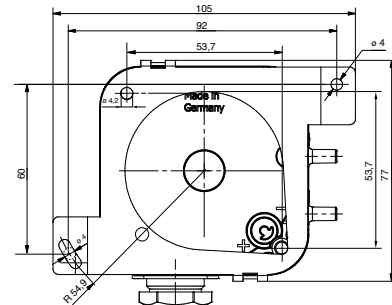
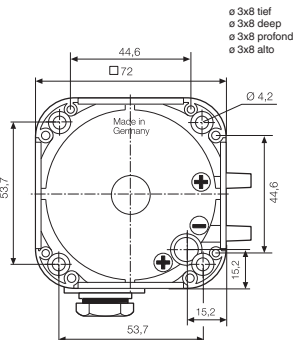
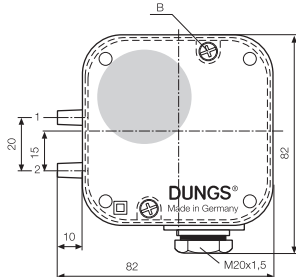
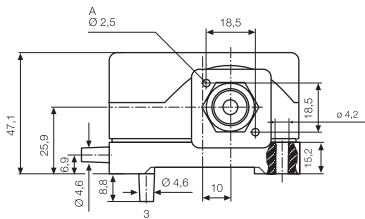

A 2,5 для штекера прибора
 DIN EN 175 301-803

B Прямой шлиц 0,8 и крестообразный шлиц
 DIN 7962-Z-2

1 Соединение для подачи давления (+)
 для подачи более высокого давления

2 Соединение для подачи давления (-)
 для подачи более низкого давления

3 Дополнительное соединение для подачи давления (+)
 для подачи более высокого давления

A Ø 2,5 pro přístrojovou vidlici
 DIN EN 175 301-803

B Podélná zdiřka 0,8 a křížová zdiřka
 DIN 7962-Z-2 DIN EN ISO 4757-Z2

1 Tlakový přípoj (+)
 Přípoj vyššího tlaku.

2 Tlakový přípoj (-)
 Přípoj nižšího tlaku.

3 Opčné tlakový přípoj (+)
 Přípoj vyššího tlaku.

A Ø 2,5 do wtyczki przyrządowej
 DIN EN 175 301-803

B Rowek wzdluzny 0,8 i rowek krzyzowy
 DIN 7962- /-2

1 przyłącze ciśnieniowe (+)
 Do podłączenia wyższego ciśnienia.

2 przyłącze ciśnieniowe (-)
 Do podłączenia niższego ciśnienia.

3 opcjonalne przyłącze ciśnieniowe (+)
 Do podłączenia wyższego ciśnienia.

A Ø 2,5 cihaz fişi için
 DIN EN 175 301-803

B Uzunlamasına delik 0,8 ve çapraz delik
 DIN 7962-Z-2 DIN EN ISO 4757-Z2

1 Basınç bağlantısı (+)
 Daha yüksek basıncı irtibatlar

2 Basınç bağlantısı (-)
 Daha düşük basıncı irtibatlar.

3 Seçmeli basınç bağlantısı (+)
 Daha yüksek basıncı irtibatlar

Соединение для подачи давления

Применять специальные шланги (для воздуха, дымового и отходящего газов).

Предохраняйте шланги от непреднамеренного снятия: применять скобу для связывания кабеля или шлангов, или Ω-образную скобу.

A: max. ø 4 mm
B: max. ø 15 mm

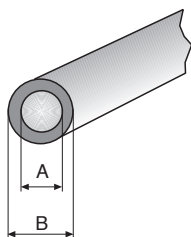

Tlakový přípoj

Nasadit vhodné hadice (pro vzduch, kouřové a odpadní plyny).

Hadice zajistit proti neúmyslnému stažení: kabelová sponka nebo hadicová sponka nebo Ω-sponka.

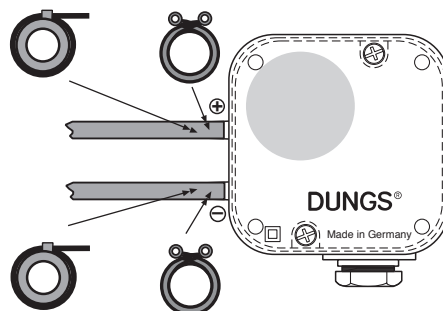

Przyłącze ciśnieniowe

Wykorzystać właściwe przewody giętkie (dla powietrza, spalin i gazów odlotowych).

Zabezpieczyć węże przed zsunięciem: wykorzystać łącznik kablowy, opaskę mocującą lub zacisk do węży typu Ω.

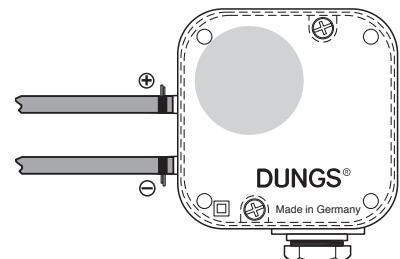

Basınç bağlantısı

Uygun hortum kullanın (hava, baca gazı ve egzoz gazları için).

Hortumların kazara sökülmesini önlemek için sağlamca raptedin: kablo bağı, kablo kelepçesi veya Ω kelepçesi kullanın.

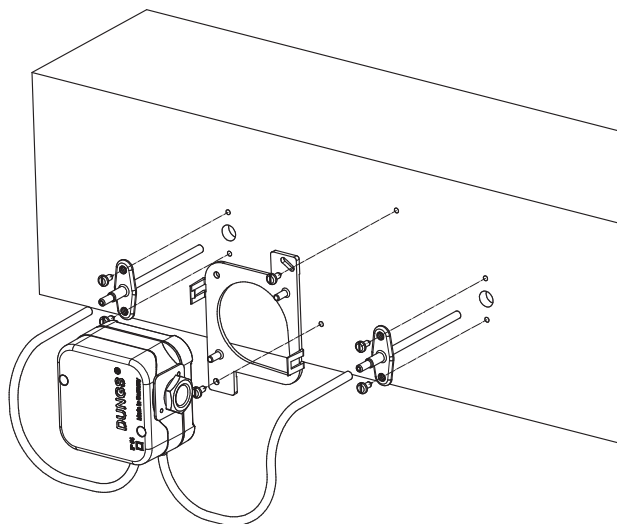

⚠ Конденсат не должен попадать в прибор. При температурах ниже нуля возможно нарушение работоспособности или выход из строя из-за обледенения прибора.

⚠ Do přístroje se nesmí dostat kondenzát. Při minusových teplotách je při námraze možná chybná funkce/výpadek

⚠ Skroplina nie powinna przedostać się do przyrządu. W wypadku temperatur minusowych istnieje możliwość błędnego działania lub awarii ze względu na oblodzenie.

⚠ Yoğuşma suyu cihazın içine girmemelidir. Sıfırın altındaki (eksi) sıcaklıklarda, donmadan dolayı hatalı çalışma / arıza sonucu devre dışı olma söz konusudur.

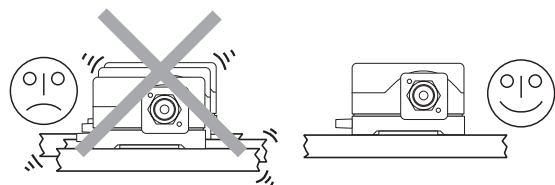

⚠ Обратите внимание на то, чтобы детали при монтаже не вибрировали.

⚠ Miejsce montażu powinno być bez wibracji.

⚠ Dbát na instalaci bez vibrací!

⚠ Titreşimsiz montaja dikkat ediniz!

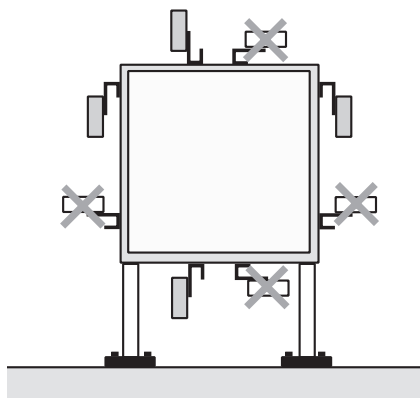

⚠ Положение для установки: пожалуйста, учтите, предпочтительно вертикально.

⚠ Położenie wbudowania: przede wszystkim pionowo, proszę o przestrzeżenie.

⚠ Poloha vestavění: preferenční poloha vestavění svisle, prosím dodržovat.

⚠ Montaj pozisyonu: Dik konum tercih edilir, lütfen dikkate alınız.

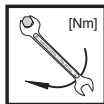

[Nm]	Макс. крутящие моменты max. kroučící momenty Maks. momenty obrotowe Max. tork	M 4	G 1/8	G 1/4	ø 3x14
		2,5 Nm	5 Nm	7 Nm	1,2 Nm



Используйте специальные инструменты!
Používat vhodné nástroje!
Wykorzystać odpowiednie narzędzia!
Lütfen uygun aletleri kullanın

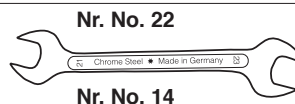

KS ...A2-7

Контроль разрежения
Kontrola podtlaku
Kontrola nadcisnienia
Vakum denetimi

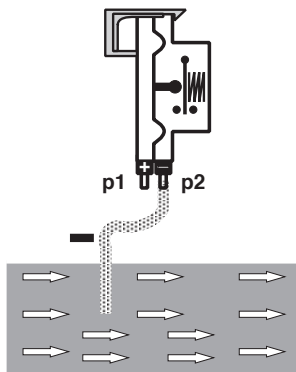

Прибор Klima-Set через соединение 1 (+) связан с каналом воздуха. Соединение 2 (-) не соединяется с каналом воздуха, но оно должно оставаться открытым. Осторожно: через открытое соединение 2 (-) не должны попадать загрязнения.

Klimatizační sada je se vzduchovým kanálem spojena přípojem 1(+). Přípoj 2(-) není spojen se vzduchovým kanálem, musí ale zůstat otevřený. Pozor: otevřeným přípojem 2(-) nesmíte do přístroje vnikat žádné nečistoty!

Urządzenie Klima-Set łączone jest z kanałem powietrznym poprzez przyłączenie 1(+). Przyłączenie 2 (-) nie jest łączone z kanałem powietrznym, mimo to musi pozostać otwarte. Zachować ostrożność: Przez otwarte przyłączenie 2 (-) do urządzenia nie może przedostać się brud!

Klima seti, 1 (+) bağlantısı üzerinden hava kanalına bağlanır. 2 (-) bağlantısı hava kanalına bağlanmaz, fakat açık kalmalıdır. Dikkat : Açık olan 2 (-) bağlantısı üzerinden cihazın içine pislik girmemelidir!

KS ...A2-7

Контроль фильтров
Kontrola filtru
Kontrola filtru
Filtre kontrolü

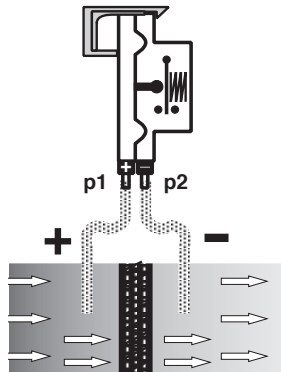

В направлении объемного потока соединения 1 (+) соединено с воздушным каналом перед фильтром, а соединения 2 (-) после фильтра.

Ve směru proudění objemového proudu je přípoj 1(+) spojen se vzduchovým kanálem před a přípoj 2(-) za filtrem.

W kierunku przepływu strumienia przyłączenie 1(+) łączone jest z kanałem powietrznym przed filtrem, a przyłączenie 2(-) za filtrem.

Debi akış yönünde 1(+) bağlantısı filtrenin önünde 2(-) bağlantısı filtreden sonra hava kanalına bağlanmıştır.

KS ...A2-7

Контроль подачи воздуха
Kontrola ventilátoru
Kontrola dmuchawy
Fan kontrolü

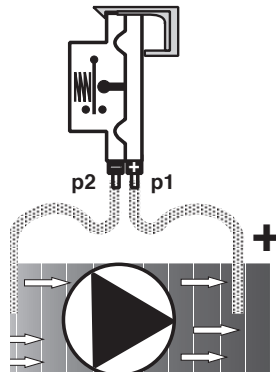

При контроле подачи воздуха соединения 1 (+), со стороны подачи давления, соединено с воздушным каналом после воздухоудовки, а соединения 2 (-) перед воздухоудовкой.

Při kontrole ventilátoru je přípoj 1(+) spojen se vzduchovým kanálem na straně výtaku za ventilátorem a přípoj 2(-) před ventilátorem.

W przydadku kontroli dmuchawy przyłączenie 1(+) łączone jest z kanałem powietrznym od strony ciśnieniowej za dmuchawą, a przyłączenie 2(-) przed dmuchawą.

Fan kontrolünde, 1(+) bağlantısı fanın önünde basınç tarafı ile ve 2(-) bağlantısı fanın sonra hava kanalına bağlanmıştır.

KS ...A2-7

Соединение для подачи давления
Tlakové připoje
Przyłączenia ciśnieniowe
Basınç bağlantıları

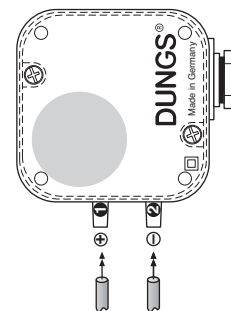

p1 (+) ø 4 mm
p2 (-) ø 4 mm
p3 (+) ø 4 mm
optional/optional/
optional/optional

Подключение более высокого избыточного давления всегда осуществляется на соединении 1 (+). Подключение более высокого разрежения всегда осуществляется на соединении 2 (-).	Пример - избыточное давление в системе более высокое избыточное давление: например, 240 Па: соединение 1 (+) более низкое избыточное давление, например, 180 Па: соединение 2 (-)	Пример - разрежение в системе более низкое разрежение: например, -130 Па: соединение 1 (+) более высокое разрежение: например, -210 Па: соединение 2 (-)
Přípoj vyššího přetlaku se provádí vždy na přípoj 1(+). Přípoj vyššího podtlaku se provádí vždy na přípoj 2(-).	Příklad - systémový přetlak vyšší přetlak: např. 240 Pa: přípoj 1(+) nižší přetlak: např. 180 Pa: přípoj 2(-)	Příklad - systémový podtlak nižší podtlak: např. - 130 Pa: přípoj 1(+) vyšší podtlak: např. - 210 Pa: přípoj 2(-)
Przyłączenie wyższego nadcisnienia odbywa się zawsze na przyłączeniu 1(+), natomiast przyłączenie wyższego podciśnienia zawsze na przyłączeniu 2(-).	Przykład: Nadcisnienie systemowe wyższe nadcisnienie: np. 240 Pa: przyłączenie 1(+) niższe nadcisnienie : np. 180 Pa: przyłączenie 2(-)	Przykład: Podciśnienie systemowe niższe podciśnienie: np. -130 Pa: przyłączenie 1(+) wyższe podciśnienie: np. -210 Pa: przyłączenie 2(-)
Yüksek fazla basıncın bağlantısı daima 1 (+) bağlantısı üzerinden yapılır. Yüksek vakum basıncının bağlantısı ise daima 2 (-) bağlantısı üzerinden yapılır.	Örnek: Sistem fazla basıncı Yüksek fazla basınç: örn. 240 Pa: Bağlantı 1 (+) Düşük fazla basınç: örn. 180 Pa: Bağlantı 2 (-)	Örnek: Sistem düşük basıncı Düşük vakum: örn. - 130 Pa: Bağlantı 1 (+) Yüksek vakum: örn. - 210 Pa: Bağlantı 2 (-)

Прямое цифровое управление KS...A2-7

Контакты включения прибора, используемого в технике кондиционирования воздуха, изготовлены из серебра, покрытого гальваническим золотом, для τ =(пост. ток) 24В; 0,02 А.

При использовании приборов в обычной технике переменный ток 250 В, (резистивная нагрузка 5 А), индуктивная нагрузка 3 А при $\cos \varphi$ позолоченное покрытие контактов сгорает.

DDC použití KS...A2-7

Spínací kontakty klimatizační sady jsou ze stříbra, galvanicky pozlacené, pro τ =(DC) 24 V; 0,02 A.

Při použití klimatizační sady v konvenční technice \sim (AC)250V (ohmické zatížení 5A) induktivní zatížení 3 A shoří při $\cos \varphi$ 0,6 povlak pozlacení na spínacích kontaktech.

Stosowanie bezpośredniej regulacji cyfrowej (DDC) KS...A2-7

Zestyki przełączające zestawu osprzętu klimatyzacyjnego wykonane są z pozłacanego galwanicznie srebra, zasilanie = (DC) 24V; 0,02 A.

W wypadku stosowania urządzenia Klima-Set w technice konwencjonalnej prądu przemiennego (AC) 250 V, (obciążenie omowe 5 A) obciążenie indukcyjne 3 A przy $\cos \varphi$ 0,6 powłoka pozłacana na zestykach łączących spala się.

DDC kullanımı KS...A2-7

Klima setinin devreye sokma kontakları gümüşten dir ve galvanik yöntemle altın kaplanmış tir, kullanım = (DC) 24V; 0,02 A. Klima setinin, \sim (AC) 250 V, (Ohm direnç yükü 5 A) $\cos \varphi$ 0,6 endüktif yük 3 A özellikli normal teknik sistemlerde kullanılması halinde, kontakların üzerindeki altın kaplama yanar.

В результате этого невозможно дальнейшее использование для прямого цифрового управления.

Tím není pozdější DDC použití již možné.

Z tego powodu niemożliwym staje się późniejsze stosowanie bezpośredniej regulacji cyfrowej (DDC).

Bu durumda daha sonra DDC kullanımı mümkün değildir.

Переключательные функции KS...A2-7

при возрастающей разнице давлений:

- 1 NC открывает
- 2 NO закрывает

при понижающейся разнице давлений:

- 1 NC закрывает
- 2 NO открывает

Spínací funkce KS...A2-7

při stoupajícím diferenčním tlaku:

- 1 NC otvírá
- 2 NO zavírá

při klesajícím diferenčním tlaku:

- 1 NC zavírá
- 2 NO otvírá

Funkcje przełączające KS...A2-7

przy wzrastającej różnicy ciśnień.

- 1 NC otwiera
- 2 NO zamyka

przy obniżającej się różnicy ciśnień.

- 1 NC zamyka
- 2 NO otwiera

Devre fonksiyonları KS...A2-7

Artan fark basıncında:

- 1 NC açılır
- 2 NO kapanır

Düşen fark basıncında:

- 1 NC kapanır
- 2 NO açılır

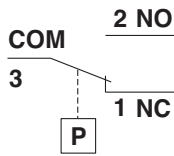

KS...A2-7 Электрическое соединение IEC 730-1 (DIN EN 60 730 T1)

через кабелепровод M20x1,5 с разгрузочным от натяжения приспособлением, на винтовых зажимах для кабеля \varnothing 7 - \varnothing 12,5 мм



Не имеется абсолютной защиты от прикосновения, возможен контакт с частями, проводящими ток!

Для повышения коммутационной способности, при значении постоянного тока < 20 мА и 24 В, рекомендуется применение звена RC.

KS...A2-7 Elektrický přípoj IEC 730-1 (DIN EN 60 730 T1)

Přes kabelovou průchodku M20x1,5, s odlehčením od tahu, na šroubových svorkách pro kabel s \varnothing 7 až \varnothing 12,5 mm.



Ochrana před dotykem není zásadně zaručena, kontakt s vodivými částmi možný!

Ke zvýšení spínacího výkonu se u DC-použití < 20 mA a DC 24 V doporučuje nasazení RC-článku.

KS...A2-7 Podłączenie elektryczne IEC 730-1 (DIN EN 60 730 T1)

Poprzez wlot kablowy M20x1,5 z elementem przejmującym naprężenia rozciągające do zacisków śrubowych dla przewodów \varnothing 7 do \varnothing 12,5 mm.



Zasadniczo nie jest stosowana ochrona przed dotknięciem, stąd nie jest wykluczona możliwość kontaktu z częściami pod napięciem!

Dla podwyższenia zdolności przełączania zalecane jest wykorzystanie członu RC w zastosowaniach DC (zasilanie prądem stałym) < 20 mA i 24 V.

KS...A2-7 Elektriksel Bağlantı IEC 730-1(DIN EN 60730 T1)

Kablo girişi M20x1,5, vasıtasıyla, \varnothing 7 ile 12.5 mm arasındaki kablolar için uygun bir lastik gromet ile



Kazara temasa karşı korunma yoktur. Elektrikli kısımlarla temas mümkündür.

Anahtarlama kapasitesini artırmak için, 20 mA'den küçük akım değerleri ve 24 V d.c. uygulamalar için bir RC aygıtı kullanmanızı tavsiye ederiz.

по выбору опčné опціонально опsyonel DIN EN 175 301-803

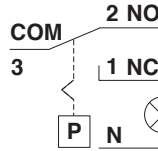
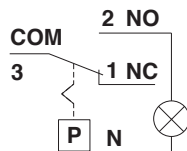
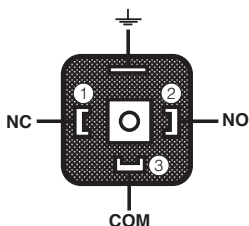

N по выбору для оптической индикации коммутаций опčné опціонально опsyonel Görşel göstergeler için

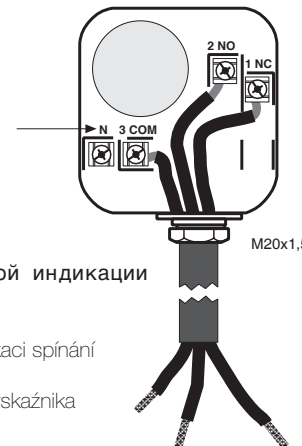

Настройка реле давления

С помощью специального инструмента, отвертки № 3 или PZ 2, открутить болты на кожухе, рис. 1. Кожух снять.



Не имеется абсолютной защиты от прикосновения, возможен контакт с частями, проводящими ток!

Настройка LGW...A2, LGW...A2P

Реле давления установить с помощью регулировочного колесика со шкалой I на заданное значение, рис. 2. Соблюдать указания изготовителя горелок!

Реле давления включается при повышении давления: установка ↑

Реле давления включается при падении давления: установка ↓. Кожух снова установить на место!

Regulacja czujnika ciśnienia

Zdemontować kolpak przy pomocy odpowiedniego narzędzia; wykorzystać wkrętak nr 3 lub PZ 2, rysunek 1. Zdjąć kolpak.



Zasadniczo nie jest stosowana ochrona przed dotknięciem, stąd nie jest wykluczona możliwość kontaktu z częściami pod napięciem.

Regulacja LGW...A2, LGW...A2P

Wyregulować czujnik ciśnienia przy pomocy pokrętki ze skalą I nastawiając wymaganą wartość zadaną ciśnienia, rysunek 2.

Przestrzegać instrukcji producenta palnika!

Czujnik ciśnienia ulega przełączeniu przy rosnącym ciśnieniu: nastawienie ↑
Czujnik ciśnienia ulega przełączeniu przy malejącym ciśnieniu: nastawienie ↓.
Na powrót założyć kolpak!

1

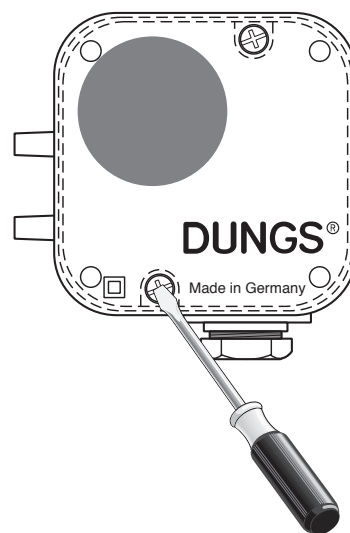

Nastavení hlídače tlaku

Kryt vhodným nářadím odmontovat, šroubovák č. 3 resp. PZ 2, obrázek 1. Kryt sejmout.



Ochrana před dotykem není zásadně zaručena, kontakt s vodivými částmi možný!

Nastavení LGW...A2, LGW...A2P

Hlídač tlaku nastavit na regulačním kolečku se stupnicí na předepsanou požadovanou hodnotu tlaku, obrázek 2.

Dbát návodu výrobce hořáku!

Hlídač tlaku spíná při stoupajícím tlaku: nastavení ↑.

Hlídač spíná při klesajícím tlaku: nastavení ↓.

Kryt opět nasadit!

Basınç anahtarının ayarlanması

Basınç anahtarını, ölçüğü kullanarak tornavida no.3 veya PH1, Şekil 1. kullanarak kapağı sökün. Kapağı yerinden alın.



Kazara temasa karşı korunma yoktur. Elektrikli kısımlarla temas mümkündür.

LGW...A2, LGW...A2P'yi ayarlamak Basınç anahtarını, ölçüğü kullanarak ayar dairesi üzerinde, belirtilen ayar noktasına ayarlayın, Şekil 2.

Yakıcı üreticisinin talimatlarına uyun.

Basınç anahtarı, basınç arttıkça konum değiştirir. Sol limit hattını yukarı doğru yapın. Basınç anahtarı basınç azaldıkça konum değiştirir. Sağ limit hattını aşağı doğru yapın. Kapağı yerine takın

2

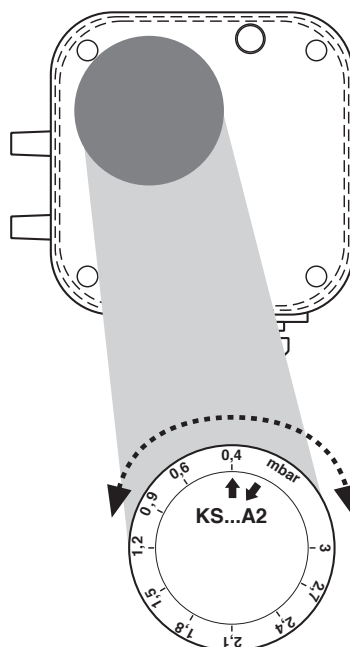



Проводить работы на реле давления разрешается только квалифицированному персоналу.

Práce na hlídači tlaku směji být prováděny pouze odborným personálem.

Prace w obrębie czujnika ciśnienia mogą być wykonywane wyłącznie przez fachowców.

Presostat ünitesinde yapılması gereken işlemler sadece yetkili servis elemanları tarafından yapılmalıdır.



Не допускается стекание конденсата обратно в узел. При низких температурах, в результате обледенения, возможно нарушение и прекращение работы узла.

Kondenzát nesmí vniknout do přístroje. Při teplotách pod bodem mrazu je možná chybná funkce/výpadek způsobený námrazou.

Nie dopuścić do wniknięcia kondensatu do urządzenia. W minusowych temperaturach może to spowodować nieprawidłowe działanie/uszkodzenie na skutek zamrażnięcia.

Kondanse suyun cihazın içine girmesini önleyiniz. Sıcaklığın sıfırın altına düşmesi halinde, bu su donabilir ve bu da hatalı işleve / cihazın çalışmamasına sebep olabilir.



После завершения работ на регуляторе давления провести проверку на герметичность и правильность функционирования.

Po ukončení prací na hlídači tlaku: provést zkoušku těsnosti a funkční zkoušku.

Po zakończeniu prac w obrębie czujnika ciśnienia należy przeprowadzić kontrolę szczelności i działania.

Presostat ünitesindeki çalışmalardan sonra: Sızdırmazlık ve fonksiyon kontrolü yapınız.

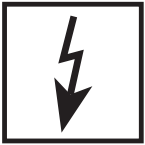

Запрещается проведение работ, если узел находится под давлением газа или напряжением. Избегайте открытого огня. Соблюдайте инструкции государственных ведомств.

Nikdy neprovádět práce tehdy, když je zařízení pod tlakem plynu nebo pod napětím. Nepřibližovat se s otevřeným ohněm. Dodržovat místní předpisy.

Nigdy nie podejmować czynności roboczych przy utrzymaniu ciśnienia gazu lub przy doprowadzeniu napięcia. Unikać otwartych źródeł ognia. Przestrzegać przepisów bhp.

Gaz basıncı veya elektrik gerilimi mevcutken katıyen sistemde herhangi bir çalışma (bakım / onarım / değiştirme vs.) yapmayınız. Açık ateş bulundurmayınız. Kanuni yönetmeliklere uyunuz.



При несоблюдении указаний может быть нанесен физический или материальный ущерб.

Při nedodržování pokynů jsou možné následné škody na zdraví nebo věčné škody.

Nie przestrzeganie wskazówek postępowania może być przyczyną szkód osobowych i rzeczowych.

Verilen bilgi ve talimatlara uyulmazsa, can ve mal kaybı veya hasar söz konusudur.



Во избежание сбоев или выхода из строя установки, просим избегать в помещении работу с силиконовыми маслами и средствами, содержащими летучие силиконовые вещества (силоксаны).

Zabránit výskytu silikonových olejů a prchavých silikonových složek (siloxanů) v okolí. Chybná funkce / výpadek možný.

Unikać w otoczeniu olejów silikonowych i lotnych składników silikonowych (siloksanów). Możliwość nieprawidłowego działania lub awarii.

Çevrede silikon yağları ve uçucu silikon içeren kısımlar (siloksanlar) olması önlenmelidir. Hatalı fonksiyon / bozulma olabilir.



Все установки и параметры настройки осуществляются только в соответствии с руководством по эксплуатации производителя котла / горелки.

Veškeré hodnoty a parametry musí být nastaveny v souladu s provozní příručkou vydanou výrobcem kotle/hořáku.

Wszystkie ustawienia i wartości nastawcze należy realizować zgodnie z instrukcją obsługi producenta kotła / palnika.

Tüm ayarları ve ayar parametrelerini kazan / fırın imalatçısının işletme kılavuzu ile uyumlu olarak yapınız.

