

## Для WNE

Принадлежности котла	Ед. поставки	Артикул
Набор для подключения котла	НН 3	100006304
Набор для переоборудования на пропан/бутан	НН 10	100013338

Панели управления	Ед. поставки	Артикул
Термостат комнатной температуры программируемый (проводной)	AD 137	88017855
Термостат комнатной температуры программируемый (беспроводной)	AD 200	88017018
Термостат комнатной температуры непрограммируемый	AD 140	88017859

## Дымоходы для WNE

Вертикальный коаксиальный дымоход (C <sub>32</sub> )		Ед. поставки	Артикул
Для моделей WNE...FF			
Вертикальный коаксиальный дымоход Ø 80/125 мм	красный	DY 736	84887736
	черный	DY 735	84887735
Черепица с черной втулкой для выхода на крышу от 5 до 25°		CX 121	84837121
Черепица с черной втулкой для выхода на крышу от 25 до 35°		CX 52	84837732
Черепица с черной втулкой для выхода на крышу от 35 до 55°		CX 63	84837734
Черепица с красной втулкой для выхода на крышу от 5 до 25°		CX 120	84837120
Черепица с красной втулкой для выхода на крышу от 25 до 35°		CX 83	84837783
Черепица с красной втулкой для выхода на крышу от 35 до 55°		CX 84	84837784
Уплотняющая основа для плоской крыши		CX 51	84837731
Удлинение длиной 250 мм Ø 80/125 мм		CX 64*	84837735
Удлинение длиной 500 мм Ø 80/125 мм		CX 65*	84837736
Удлинение длиной 1000 мм Ø 80/125 мм		CX 66*	84837737
Удлинение длиной 1950 мм Ø 80/125 мм		CX 93	84837793
Компенсационная муфта Ø 80/125 мм		CX 67*	84837738
2 колена по 45° Ø 80/125 мм		CX 68*	84837739
Колено 87° Ø 80/125 мм		CX 76*	84837743
Крепежный хомут Ø 125 мм с коротким держателем		CX 79	84837779
Крепежный хомут Ø 125 мм с длинным держателем		CX 118	84837118
Пластина внутренней отделки		CX 72*	84837741
Адаптер — сборник конденсата Ø 80/125 мм		HA 210*	86667210
Уплотнительный хомут для наружного монтажа		DY 51*	84887451
Набор оборудования для наружного монтажа		DY 60*	84887460

Горизонтальный коаксиальный дымоход (C <sub>12</sub> )		Ед. поставки	Артикул
Для моделей WNE...FF			
Горизонтальный коаксиальный дымоход Ø 60/100 мм	длиной 800 мм	DY 744*	84887744
	длиной 1500 мм	DY 745*	84887745
Горизонтальный коаксиальный дымоход Ø 80/125 мм длиной 730 мм		CX 119*	84837119
Удлинение длиной 250 мм Ø 60/100 мм		DY 746*	84887746
Удлинение длиной 500 мм Ø 60/100 мм		DY 652*	84887652
Удлинение длиной 1000 мм Ø 60/100 мм		DY 653*	84887653
Удлинение длиной 1950 мм Ø 60/100 мм		DY 654*	84887654
Колено 90° Ø 60/100 мм		DY 655*	84887655
2 колена по 45° Ø 60/100 мм		DY 656*	84887656
Сборник конденсата Ø 60/100 мм		DY 747*	84887747
Горизонтальный выход на крышу с углом наклона от 40 до 55°		CX 49	84837729
Горизонтальный выход на крышу с углом наклона от 30 до 45°		DY 11	84887411
Защитная решетка из нержавеющей стали Ø 60/100 мм		DY 166	84887566
Защитная решетка из нержавеющей стали Ø 80/125 мм		DY 865	100005002

\* все элементы поставляются белого цвета

## Для гидравлического подключения котлов MS 24 (FF), MS 24 MI (FF) И MS 24 BIC (FF)

Стандартная установка	Ед. поставки	Артикул
для MS 24 (FF): планка для гидравлического подключения	HX 8	100016390
для MS 24 BIC (FF): планка для гидравлического подключения	HX 10	100016418
для MS 24 MI (FF): планка для гидравлического подключения	HX 9	100016391

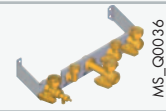

Планки поставляются в отдельной упаковке. Включают краны для воды и газа, бумажное лекало для установки. С помощью этой планки можно выполнить все гидравлические подключения, заполнить установку водой, проверить герметичность, в этом случае котел можно установить только в самый последний момент.

**Внимание:** планки HX 8 и HX 10 содержат соединительные трубопроводы

Набор трубопроводов для гидравлического подключения (только для MS 24 MI и MS 24 MI FF):	Ед. поставки	Артикул
	HX 11	100016393

Набор содержит медные соединительные трубопроводы для воды и газа.

Трубопроводы (углом вверх) накручиваются на краны планки для гидравлического подключения

Дополнительное оборудование	Ед. поставки	Артикул
крышка для трубопроводов (для MS 24 (FF) и MS 24 MI (FF)): позволяет закрыть трубопроводы под котлом	HX 25	100016407

Установка с трубопроводами, проходящими за котлом	Ед. поставки	Артикул
для MS 24 (FF): планка для гидравлического подключения	HX 8	100016390
+ широкая рама	HX 21	100016403
для MS 24 BIC (FF): планка для гидравлического подключения	HX 10	100016418
+ широкая рама	HX 22	100016404
для MS 24 MI (FF): планка для гидравлического подключения	HX 9	100016391
+ широкая рама	HX 21	100016403



Широкая рама обеспечивает прохождение трубопроводов воды и газа за котлом снизу вверх

**Внимание:** широкие рамы HX 21 и HX 22 содержат соединительные трубопроводы

Для России предлагаются упрощенные наборы для гидравлического подключения без планки	Ед. поставки	Артикул
Без медных трубопроводов, только переходники и 2 запорных крана (газовый + угловой для входа холодной воды) — для всех котлов MS	HX 19	100016401
Угловые медные трубопроводы с накидными гайками — для котлов MS 24 MI (FF), MS 24 BIC (FF)	HX 20	100016402
Угловые медные трубопроводы с накидными гайками и 3 запорных крана (2 — для отопления, 1 — для подающей трубы первичного контура водонагревателя) — для котлов MS 24 (FF)	HX 18	100016400

Более подробная информация — по запросу

## Только для котлов MS 24 MI (FF)

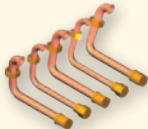
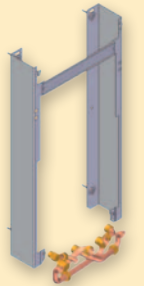
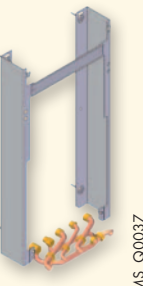
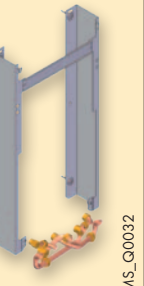
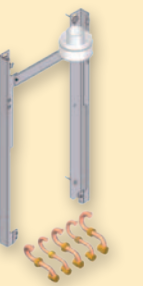
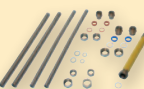
Замена существующего котла*							
Марка котла	Chaffoteaux Nectra, Elexia, Centora, Nexia, Primaxia, Huxia, Calydra	Chaffoteaux Celtic	Saunier Duval SD 623, Thelia 623	ELM GVM 7.20, ELM GVMC23	De Dietrich City Aquatronic Citadine	Другие котлы	
Ед. поставки, обязательные к заказу							
Состав набора для замены	<ul style="list-style-type: none"> <li>широкая рама (при необходимости)</li> <li>трубопроводы для гидравлического подключения</li> <li>удлинение для горизонтального коаксиального дымохода (при необходимости)</li> </ul>	 HX 12 (без широкой рамы) MS_Q0034	 HX 13 (с широкой рамой 100 мм) MS_Q0031	 HX 15 (с широкой рамой 100 мм) MS_Q0037	 HX 14 (с широкой рамой 100 мм) MS_Q0032	 HX 16 (с широкой рамой 40 мм и удлинением для коаксиального дымохода) MS_Q0045	 HX 17 (универсальный набор для подключения с гибкими трубопроводами) MS_Q0027
		<b>100016394</b>	<b>100016395</b>	<b>100016397</b>	<b>100016396</b>	<b>100016398</b>	<b>100016399</b>
Доп. оборудование	крышка для трубопроводов: ед. поставки HX 25, артикул <b>100016407</b>						

\*Принадлежности для гидравлического подключения необходимо обязательно заказывать в случаях организации новой установки

## Для котлов MS 24 (FF), MS 24 MI (FF) и MS 24 BIC (FF)

Принадлежности котла	Ед. поставки	Артикул
Расширительный бак для ГВС (для MS 24 BIC (FF))	HX 26	<b>100016408</b>
Набор для заполнения с манометром	HX 27	<b>100016409</b>
Набор для переоборудования на пропан		
- для MS 24 (FF) и MS MI 24 (FF)	HX 28	<b>100016410</b>
- для MS 24 BIC (FF)	HX 29	<b>100016412</b>
Набор со смесительным клапаном для солнечной установки	HX 24	<b>100016406</b>

Производство ГВС	Ед. поставки	Артикул
Для MS 24 (FF)		
Настенный емкостный водонагреватель BMR 80 (80 литров)	EE 53	<b>100005562</b>
Набор для подключения BMR 80/MS 24	HX 33	<b>100016416</b>
Напольный емкостный водонагреватель SR 130 (130 литров)	EE 22	<b>89539162</b>
Набор для подключения SR 130/MS 24	HX 32	<b>100016415</b>
Водонагреватель солнечной установки — см. главу 8		
Датчик ГВС	AD 250	<b>100013305</b>

## Панель управления

Выбор дополнительного оборудования в зависимости от подключенных контуров отопления	1 контур ГВС	
	1 контур ГВС	1 прямой контур
Для MS 24 (FF)	AD 250	заводская поставка <sup>1</sup>
Для MS 24 BIC (FF), MS 24 MI (FF)	заводская поставка	заводская поставка <sup>1</sup>

Панель управления	Ед. поставки	Артикул
Датчик ГВС	AD 250	<b>100013305</b>
Датчик наружной температуры	HX 31	<b>100016414</b>
Термостат комнатной температуры	программируемый проводной	AD 247 <b>100012645</b>
	программируемый беспроводной	AD 248 <b>100013138</b>
	программируемый 230 В	AD 269 <b>100015523</b>
	непрограммируемый	AD 140 <b>88017859</b>

<sup>1</sup>Регулирование в зависимости от наружной или комнатной температуры:  
 Для регулирования в зависимости от комнатной температуры заказывается термостат комнатной температуры — ед. поставки AD 140, AD 247, AD 248 или AD 269  
 Для регулирования в зависимости от наружной температуры заказывается:  
 • датчик наружной температуры — ед. поставки HX 31  
 • датчик наружной температуры + термостат комнатной температуры — ед. поставки HX 31 + ед. поставки AD 140, AD 247, AD 248 или AD 269

## Дымоходы для MS... FF

### Подсоединение C<sub>12x</sub>

Горизонтальный коаксиальный дымоход (выход через наружную стену или на крышу)

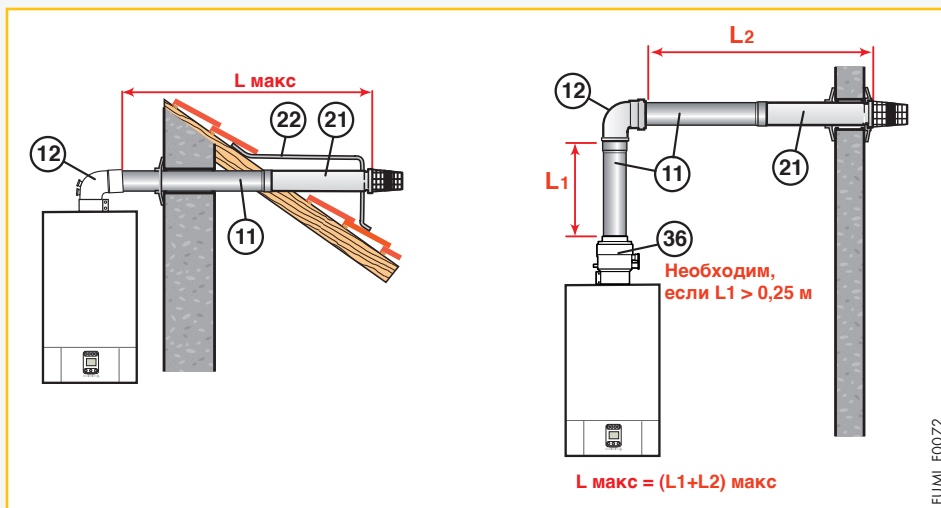

	L <sub>макс.</sub> (м)	
	Ø 60/100 мм	Ø 80/125 мм
MS...FF	4	10

Дополнительное оборудование — дымоходы (Al) для котлов MS... FF	Ед. поставки	Артикул
Горизонтальный коаксиальный дымоход Ø 60/100 мм, длина 800 мм	DY 908	100016485

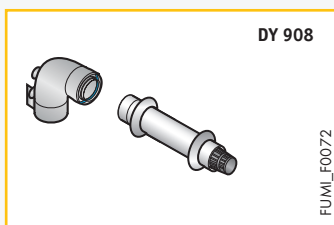

#### Ø 60/100 мм

Принадлежности (Al/Al)	Ед. поставки	Артикул
Коаксиальное удлинение длиной 250 мм	DY 746	84887746
Коаксиальное удлинение длиной 500 мм	DY 652	84887652
Коаксиальное удлинение длиной 1000 мм	DY 653	84887653
Коаксиальное удлинение длиной 1950 мм	DY 654	84887654
Коаксиальное колено 87°	DY 655	84887655
Коаксиальное колено 45° (2 штуки)	DY 656	84887656
Сборник конденсата	DY 910	100016486
Коаксиальная компенсационная (раздвижная) муфта	DY 659	84887659
Коаксиальный тройник с лючком для ревизии	DY 660	84887660
Черепица с втулкой для выхода на крышу с углом наклона от 30 до 45° (только для штампованной черепицы)	DY 11	84887411
Черепица с втулкой для выхода на крышу с углом наклона от 40 до 55° (только для штампованной черепицы)	CX 49	84837729
Защитная решетка из нержавеющей стали	DY 166	84887566

Минимальное количество принадлежностей дымоходов (Al) для подсоединения к горизонтальному коаксиальному дымоходу Ø 80/125 мм	Ед. поставки	Артикул
Горизонтальное окончание Ø 80/125 мм	CX 119	84837119
Переходник / сборник конденсата (с Ø 60/100 мм на Ø 80/125 мм)	DY 909	100016486
Колено 87°	CX 76	84837743

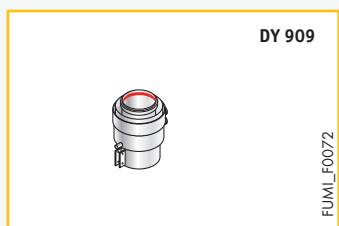
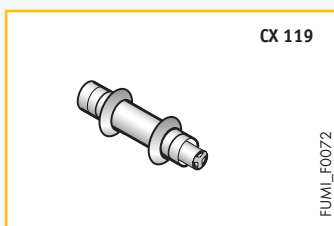

#### Ø 80/125 мм

Принадлежности (Al/Al)	Ед. поставки	Артикул
Коаксиальное удлинение длиной 250 мм	CX 64	84837735
Коаксиальное удлинение длиной 500 мм	CX 65	84837736
Коаксиальное удлинение длиной 1000 мм	CX 66	84837737
Коаксиальное удлинение длиной 1950 мм	CX 93	84837793
Коаксиальное колено 87°	CX 76	84837743
Коаксиальное колено 45° (2 штуки)	CX 68	84837739
Коаксиальная компенсационная (раздвижная) муфта	CX 67	84837738
Черепица с втулкой для выхода на крышу с углом наклона от 30 до 45° (только для штампованной черепицы)	DY 11	84887411
Черепица с втулкой для выхода на крышу с углом наклона от 40 до 55° (только для штампованной черепицы)	CX 49	84837729
Крепежный хомут (с коротким держателем)	CX 118	84837718
Крепежный хомут (с длинным держателем)	CX 79	84837779

# Подсоединение C<sub>32x</sub>

Вертикальный коаксиальный дымоход (выход через наклонную или плоскую крышу)

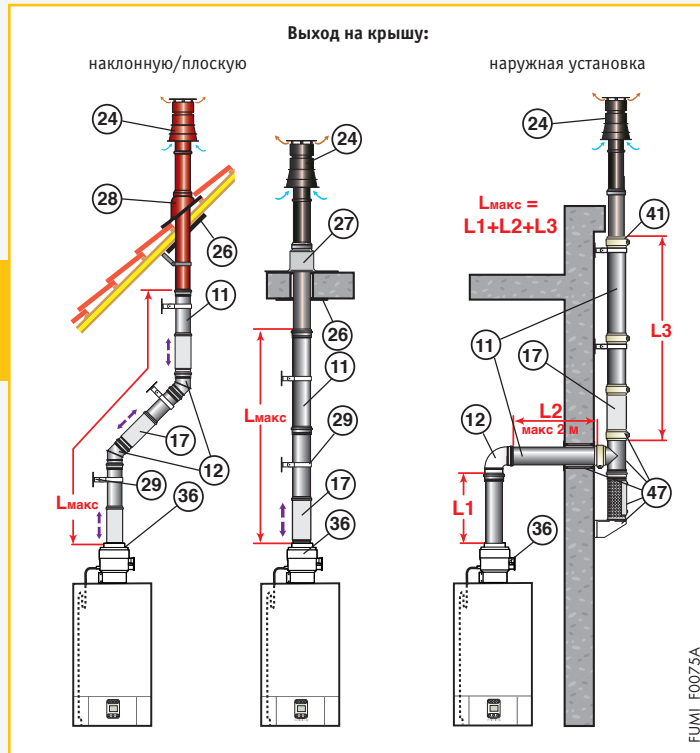

	L <sub>макс.</sub> (м)	
	Ø 80/125 мм на крышу	Ø 80/125 мм наружная установка
MS...FF	9	7

Дополнительное оборудование — дымоходы (Al) для котлов MS... FF		Ед. поставки	Артикул
Вертикальное окончание Ø 80/125 мм	черное	DY 735	84887735
	или красное	DY 736	84887736
Переходник / сборник конденсата (с Ø 60/100 мм на Ø 80/125 мм)		DY 909	100016486

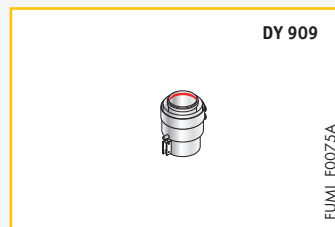
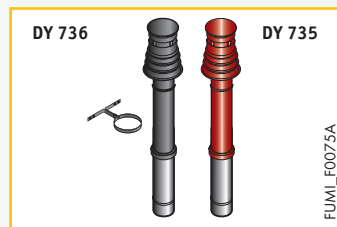

## Ø 80/125 мм

Принадлежности (Al/Al)	Ед. поставки	Артикул
Коаксиальное удлинение длиной 250 мм	CX 64	84837735
Коаксиальное удлинение длиной 500 мм	CX 65	84837736
Коаксиальное удлинение длиной 1000 мм	CX 66	84837737
Коаксиальное удлинение длиной 1950 мм	CX 93	84837793
Коаксиальное колено 87°	CX 76	84837743
Коаксиальное колено 45° (2 штуки)	CX 68	84837739
Коаксиальная компенсационная (раздвижная) муфта	CX 67	84837738
Черная черепица с втулкой для выхода на крышу с углом наклона 5°–25°	CX 121	84837121
Красная черепица с втулкой для выхода на крышу с углом наклона 5°–25°	CX 120	84837120
Черная черепица с втулкой для выхода на крышу с углом наклона 25°–45°	CX 52	84837732
Красная черепица с втулкой для выхода на крышу с углом наклона 25°–45°	CX 83	84837783
Черная черепица с втулкой для выхода на крышу с углом наклона 35°–55°	CX 63	84837734
Красная черепица с втулкой для выхода на крышу с углом наклона 35°–55°	CX 84	84837784
Уплотняющая основа для плоской крыши	CX 51	84837731
Пластина внутренней отделки	CX 72	84837741
Крепежный хомут (с коротким держателем)	CX 118	84837718
Крепежный хомут (с длинным держателем)	CX 79	84837779

## Ø 80/125 мм

Дополнительное оборудование для дымоходов в случае наружной установки	Ед. поставки	Артикул
Монтажный набор для наружной установки	DY 60	84887460
Колено 87°	CX 76	84837743

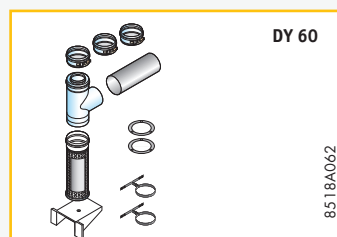

Принадлежности (Al/Al)	Ед. поставки	Артикул
Коаксиальное удлинение длиной 250 мм	CX 64	84837735
Коаксиальное удлинение длиной 500 мм	CX 65	84837736
Коаксиальное удлинение длиной 1000 мм	CX 66	84837737
Коаксиальное удлинение длиной 1950 мм	CX 93	84837793
Коаксиальное колено 87°	CX 76	84837743
Коаксиальное колено 45° (2 штуки)	CX 68	84837739
Коаксиальная компенсационная (раздвижная) муфта	CX 67	84837738
Герметизирующий хомут для наружной установки	DY 51	84887451

## Подсоединение C<sub>52</sub>

Раздельные трубопроводы для воздуха и дымовых газов, переходник для разделения на 2 потока (воздух для горения забирается снаружи)

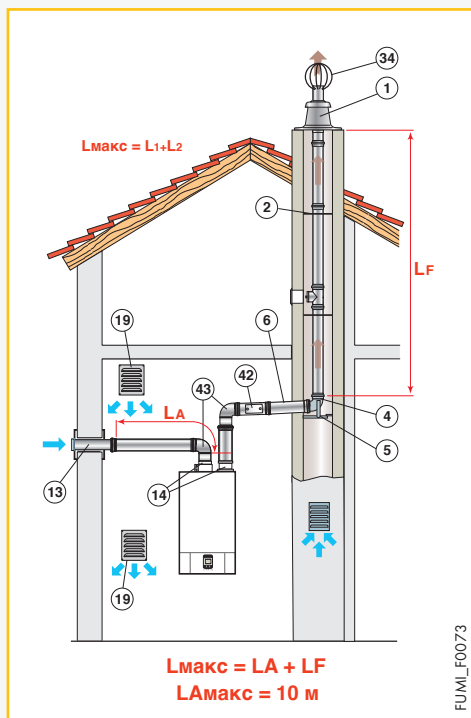

L макс. (м)	
	Ø 80 мм
MS...FF	30

Минимальное количество принадлежностей дымоходов (AI) для подсоединения раздельных трубопроводов воздуха/дымовых газов (2 потока)		Ед. поставки	Артикул
Переходник для разделения на 2 потока		HX 30	100016413
Набор для подсоединения дымовой трубы Ø 80 мм	<ul style="list-style-type: none"> <li>① Окончание с проходным элементом</li> <li>② Звезда для центрирования (2 штуки)</li> <li>④ Колено 87°</li> <li>⑤ Направляющая опора</li> <li>⑥ Удлинение длиной 0,5 м</li> </ul>	DY 711	84887711
Патрубок забора воздуха снаружи		DY 38	84887438

**Внимание:**  
данная конфигурация возможна только в котельной

Ø 80 мм

Принадлежности (AI)	Ед. поставки	Артикул
Простое удлинение длиной 250 мм (2 штуки)	DY 604	84887604
Простое удлинение длиной 500 мм (2 штуки)	DY 605	84887605
Простое удлинение длиной 1000 мм (2 штуки)	DY 606	84887606
Простое удлинение длиной 1950 мм (2 штуки)	DY 607	84887607
Простая труба с лючком для ревизии	DY 600	84887600
Простое колено 87°	DY 608	84887608
Простое колено 45° (2 штуки)	DY 609	84887609
Простой тройник с лючком для ревизии	DY 738	84887738
Звезда для центрирования (2 штуки)	DY 151	84887563
Защитная решетка из нержавеющей стали для выхода на крышу*		300007172
Внутренняя решетка забора воздуха	DY 36	84887436
Наружная решетка забора воздуха	DY 35	84887435

\* заказывается как запасная часть

## Подсоединение C<sub>42x</sub>

Подсоединение к общему коллективному дымоходу 3 CE P котла с герметичной камерой сгорания

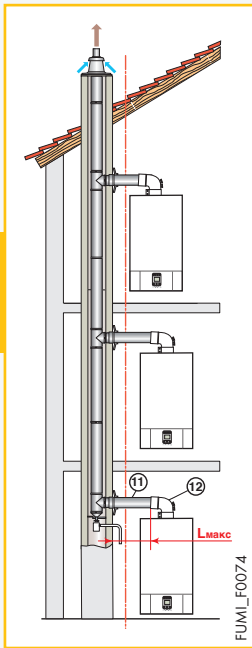

L <sub>макс.</sub> (м)	
	Ø 60/100
MS...FF	4

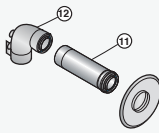
Минимальное количество принадлежностей дымоходов (AI) для подсоединения к дымоходу 3CE P	Ед. поставки	Артикул
Набор для подсоединения котла к коллективному дымоходу 3CE P 	DY 911	<b>100016488</b>

Ø 60/100 мм

Принадлежности (AI/AI)	Ед. поставки	Артикул
Коаксиальное удлинение длиной 250 мм	DY 746	<b>84887746</b>
Коаксиальное удлинение длиной 500 мм	DY 652	<b>84887652</b>
Коаксиальное удлинение длиной 1000 мм	DY 653	<b>84887653</b>
Коаксиальное удлинение длиной 1950 мм	DY 654	<b>84887654</b>
Коаксиальное колено 87°	DY 655	<b>84887655</b>
Коаксиальное колено 45° (2 штуки)	DY 656	<b>84887656</b>
Коаксиальная компенсационная (раздвижная) муфта	DY 659	<b>84887659</b>
Коаксиальный тройник с лучком для ревизии	DY 660	<b>84887660</b>

## Примеры установок

### MS 24 MI

- 1 прямой контур

Оборудование	Ед. поставки	Артикул
Котел MS 24 MI	HX 3	<b>100016380</b>
Планка для гидравлического подключения	HX 8	<b>100016390</b>
Набор трубопроводов для гидравлического подключения	HX 11	<b>100016393</b>
Датчик наружной температуры	HX 31	<b>100016414</b>
Проводной термостат комнатной температуры	AD 247	<b>100012645</b>

